

VITOCROSSAL 300

Газовый конденсационный котел
400 - 630 кВт

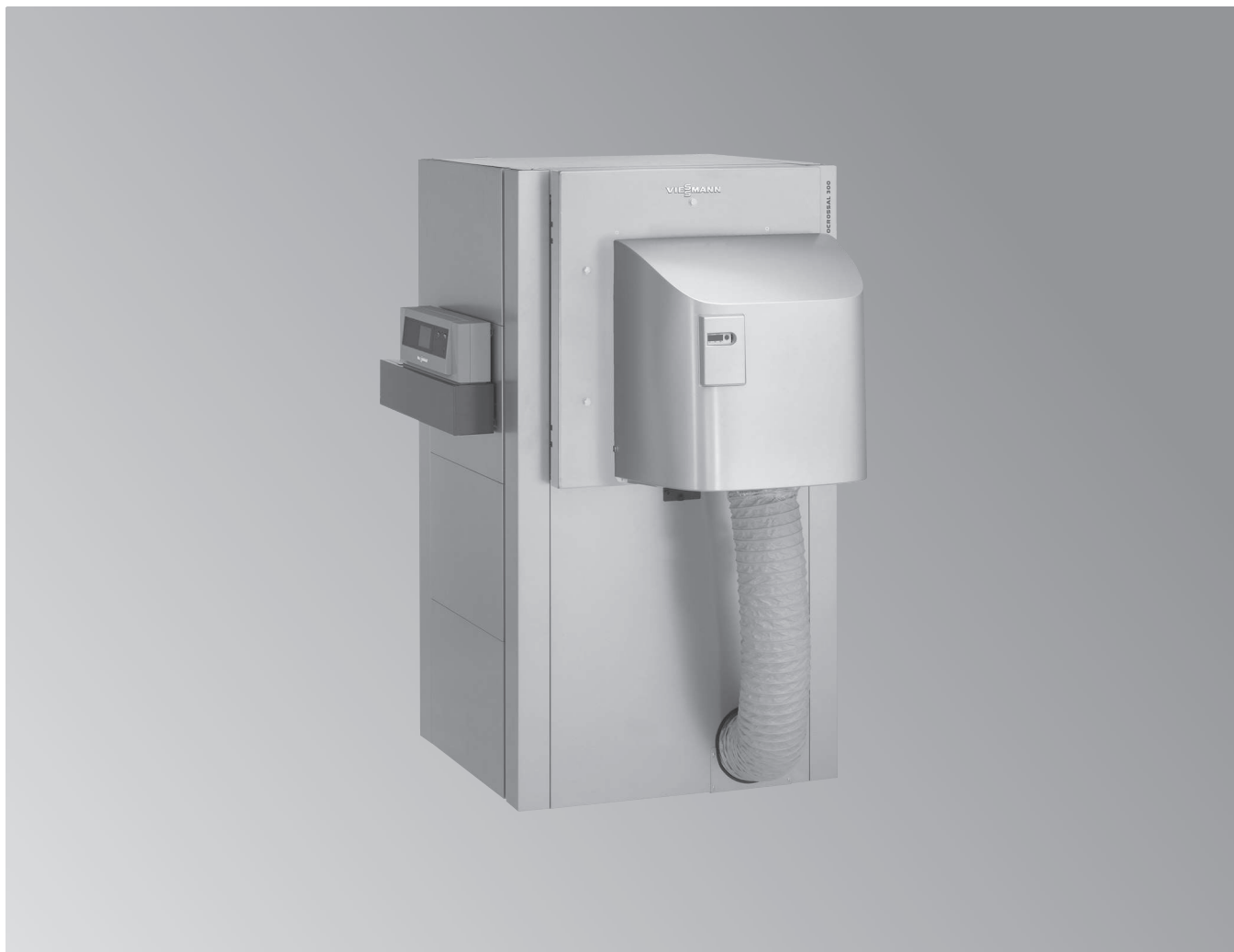

22.3

Vitocrossal 300

Тип СТЗУ

Газовый конденсационный котел

- С цилиндрической горелкой MatriX для работы на природном газе E и эксплуатации в режиме отбора воздуха для горения из помещения установки и извне.
- С двумя патрубками обратной магистрали.

Макс. допустимая рабочая температура 95 °C

Макс. допустимая температура срабатывания защитного ограничителя температуры 110 °C





Макс. допустимое рабочее давление 5,5 бар (0,55 МПа)

- Конденсационный котел с цилиндрической горелкой MatriX в качестве двухкотловой установки мощностью до 1260 кВт.
- Нормативный КПД: до 98 % (H_g)/109 % (H_f).
- Высокая эксплуатационная надежность и длительный срок службы благодаря использованию коррозионностойких теплообменных поверхностей Inox-Crossal из высококачественной нержавеющей стали.
- Теплообменные поверхности Inox-Crossal обеспечивают высокоэффективную теплопередачу и высокую скорость процесса конденсации.
- Гладкие самоочищающиеся теплообменные поверхности из нержавеющей стали.
- Цилиндрическая горелка MatriX для особо малозумного и экологичного режима работы в диапазоне модуляции от 33 до 100 %.
- Режим эксплуатации по выбору с отбором воздуха для горения извне или из помещения установки.
- Каскад с готовыми комплектами для гидравлики и дымоудаления.
- Простой в управлении контроллер Vitotronic с индикацией текста и графики.

VITOCROSSAL 300

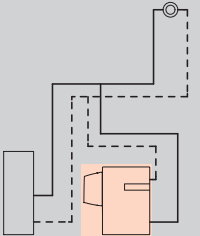
Однокотловая установка

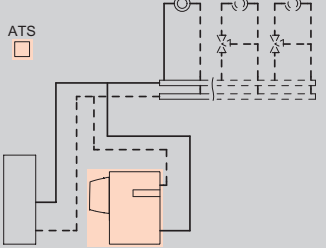
22.3

Отопительная установка	Контроллер
 <ul style="list-style-type: none"> ■ Однокотловая установка для режима эксплуатации с постоянной температурой теплоносителя 	<p>Vitotronic 100 Тип CC1E, для режима с постоянной температурой подачи</p> <ul style="list-style-type: none"> ■ цифровой контроллер котлового контура ■ для двухступенчатой или модулируемой горелки ■ с регулировкой температуры емкостного водонагревателя ■ с кокпитом энергии ■ с интегрированным LAN-интерфейсом для соединения с сетью интернет <p>При использовании однокотловых установок необходимо отдельно заказать датчик температуры емкостного водонагревателя: Погружной датчик температуры (NTC 10 кОм) № заказа 7544848 евро 79,— MG W</p> 
 <ul style="list-style-type: none"> ■ Однокотловая установка для режима эксплуатации с постоянной температурой теплоносителя или ■ Однокотловая установка и 1 или 2 отопительных контура со смесителем 	<p>Vitotronic 200 Тип CO1E, для режима погодозависимой теплогенерации</p> <p>Для управления макс. двумя отопительными контурами со смесителем.</p> <ul style="list-style-type: none"> ■ Контроллер погодозависимого управления котловым и отопительными контурами ■ Таймер для суточной и недельной программы работы ■ Для двухступенчатой или модулируемой горелки ■ Раздельная настройка временных программ, кривых отопления, заданных значений температуры и режимов работы ■ Регулировка температуры воды по датчику температуры емкостного водонагревателя ■ Интегрированная система диагностики, кокпит энергии и другие функции ■ С интегрированным LAN-интерфейсом для соединения с сетью интернет ■ Возможность обмена данными через шину LON <p>Для отопительных контуров со смесителем необходим модуль расширения для 2-го и 3-го отопительного контура (электронная плата для установки в контроллер) Модуль расширения для 2-го и 3-го отопительного контура № заказа 7164403 341,— евро MG W Для каждого отопительного контура со смесителем требуется модуль расширения. Комплект привода смесителя № заказа 7441998 400,— евро MG W Для информационного обмена необходим телекоммуникационный модуль LON Телекоммуникационный модуль LON с соединительным кабелем № заказа Z003394 278,— евро MG W</p> 

Комплект поставки:

- Котловой блок с теплоизоляцией
- Контроллер котлового контура
- Цилиндрическая горелка Matrix
- Контрфланцы с болтами и уплотнениями
- Патрубок для подключения предохранительных устройств – дополнительной проставки подающей магистрали не требуется

Указание!

- Макс. температура срабатывания защитного ограничителя температуры составляет 110 °С.
- Максимально достигаемая температура подачи примерно на 15 К (кельвинов) ниже температуры срабатывания защитного ограничителя температуры.
- Условия эксплуатации содержатся в техническом паспорте.
- Указания по проектированию гидравлической обвязки см. в инструкции по проектированию.

VITOCROSSAL 300

Однокотловая установка

Варианты горелок Топливо Тип забора воздуха	Номинальная тепловая мощность (кВт) при температуре теплоносителя 50/30 °C или 80/60 °C			MG W
	135 - 400 123 - 370	168 - 500 153 - 460	209 - 630 192 - 575	
Цилиндрическая горелка MatriX Природный газ E (H) с отбором воздуха для горения из помещения установки	CT3U064 27.204,-	CT3U065 30.927,-	CT3U066 38.022,-	№ заказа евро
Цилиндрическая горелка MatriX Природный газ E (H) с отбором воздуха для горения из помещения установки	CT3U067 27.869,-	CT3U068 31.592,-	CT3U069 38.687,-	№ заказа евро
Технические данные				
Длина	1725	1800	1960	мм
Ширина	1221	1221	1221	мм
Высота	1987	1987	1987	мм
Вес	740	795	935	кг
Патрубок подключения дымохода	250	250	250	Ø мм
Напор (Па)	70	70	70	Па
Напор (мбар)	0,7	0,7	0,7	мбар

22.3

Указание!

Под "напором" понимается остаточный напор на патрубке подключения дымохода.





Динамическое давление газа на цилиндрической горелке MatriX составляет 20 мбар.

В режиме эксплуатации с отбором воздуха для горения извне остаточный напор на патрубке подключения дымохода снижается на величину сопротивления в приточном воздуховоде.

VITOCROSSAL 300

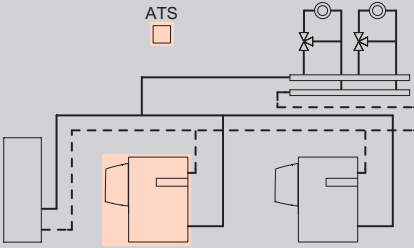
Многокотловая установка

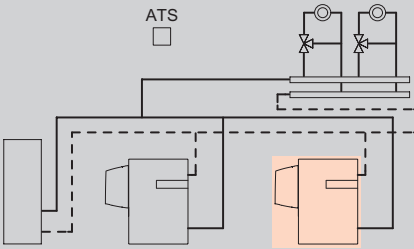
22.3

Отопительная установка	Контроллер
 <ul style="list-style-type: none"> ■ Макс. 8 водогрейных котлов 	<p>Vitotronic 300 Тип CM1E, для режима погодозависимой теплогенерации</p> <p>Vitocrossal 200 с базовым оснащением для многокотловых установок</p> <p>Интегрированная функция управления каскадом до 8 котлов управление максимум 2-мя отопительными контурами со смесителем</p>  <ul style="list-style-type: none"> ■ Раздельная настройка временных программ, кривых отопления, заданных значений температуры и режимов работы ■ Регулировка температуры воды по датчику температуры емкостного водонагревателя ■ Возможность информационного обмена через шину LON (телекоммуникационный модуль LON встроен в Vitotronic 300) ■ Интегрированная система диагностики, кокпит энергии и другие функции ■ с интегрированным LAN-интерфейсом для соединения с сетью интернет
 <ul style="list-style-type: none"> ■ Макс. 8 водогрейных котлов 	<p>Vitotronic 100 Тип CC1E, для режима погодозависимой теплогенерации</p> <p>В сочетании с Vitotronic 300 многокотловой установки</p>  <ul style="list-style-type: none"> ■ Для второго и последующих котлов многокотловой установки ■ Цифровой контроллер котлового контура ■ Для двухступенчатой или модулируемой горелки ■ Возможность информационного обмена через шину LON ■ с кокпитом энергии ■ с интегрированным LAN-интерфейсом для соединения с сетью интернет <p>Телекоммуникационный модуль LON следует заказывать вместе с водогрейным котлом. Телекоммуникационный модуль LON с соединительным кабелем № заказа Z003394 278,- евро MG W</p>

■ Комплект поставки:

- Котловой блок с теплоизоляцией
- Контроллер котлового контура
- Цилиндрическая горелка Matrix
- Контрфланцы с болтами и уплотнениями
- Патрубок для подключения предохранительных устройств – дополнительной проставки подающей магистрали не требуется

Указание!

- Макс. температура срабатывания защитного ограничителя температуры составляет 110 °С.
- Максимально достигаемая температура подачи примерно на 15 К (кельвинов) ниже температуры срабатывания защитного ограничителя температуры.
- Условия эксплуатации содержатся в техническом паспорте.
- Указания по проектированию гидравлической обвязки см. в инструкции по проектированию.

VITOCROSSAL 300

Многокотловая установка

Варианты горелок Топливо Тип забора воздуха	Номинальная тепловая мощность (кВт) при температуре теплоносителя 50/30 °C или 80/60 °C			MG W
	135 - 400 123 - 370	168 - 500 153 - 460	209 - 630 192 - 575	
Цилиндрическая горелка MatriX Природный газ E (H) с отбором воздуха для горения из помещения установки	CT3U070 29.777,-	CT3U071 33.500,-	CT3U072 40.595,-	№ заказа евро
Цилиндрическая горелка MatriX Природный газ E (H) с отбором воздуха для горения из помещения установки	CT3U064 27.204,-	CT3U065 30.927,-	CT3U066 38.022,-	№ заказа евро
Технические данные				
Длина	1725	1800	1960	мм
Ширина	1221	1221	1221	мм
Высота	1987	1987	1987	мм
Вес	740	795	935	кг
Патрубок подключения дымохода	250	250	250	Ø мм
Напор (Па)	70	70	70	Па
Напор (мбар)	0,7	0,7	0,7	мбар

Указание!

Под "напором" понимается остаточный напор на патрубке подключения дымохода.

Динамическое давление газа на цилиндрической горелке MatriX составляет 20 мбар.

В режиме эксплуатации с отбором воздуха для горения извне остаточный напор на патрубке подключения дымохода снижается на величину сопротивления в приточном воздуховоде.

22.3

VITOCROSSAL 300

Принадлежности для водогрейного котла

22.3

Принадлежности				
Водогрейный котел				
Номинальная тепловая мощность водогрейного котла (кВт)	400	500	630	MG W
Звукопоглощающие регулируемые опоры (4 шт.)	7452077 69,-			№ заказа евро
Звукопоглощающие подкладки котла (1 комплект)	7196314 265,-	7196315 297,-		№ заказа евро
Ограничитель максимального давления, 0 - 6 бар <i>В многокотловых установках требуется для каждого водогрейного котла.</i>	 7438025 363,-			№ заказа евро
Ограничитель минимального давления, 0 - 6 бар <i>Необходим для каждого водогрейного котла в качестве замены устройства контроля заполненности котлового блока водой (EN 12828).</i>	 7438030 256,-			№ заказа евро
Арматурный стержень с манометром Для монтажа ограничителя максимального давления с дополнительным патрубком для подключения дополнительного защитного ограничителя давления (3 свободных патрубка).	7373086 260,-			№ заказа евро
Комплект для замены сепаратора паровой/жидкой фазы <ul style="list-style-type: none"> ■ Защитный ограничитель температуры . ■ Погружная гильза G ½, длина 150 мм. ■ Защитный ограничитель давления (ограничитель максимального давления 0 - 6 бар). <i>Согласно EN 12828 сепаратор паровой/жидкой фазы не требуется, если дополнительно встраиваются защитный ограничитель температуры и защитный ограничитель давления (ограничитель максимального давления).</i>	Z009429 522,-			№ заказа евро

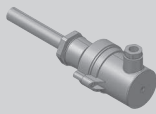
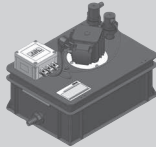
Принадлежности				
Водогрейный котел				
Номинальная тепловая мощность (кВт)	400	500	630	MG W
Мембранный предохранительный клапан Давление срабатывания 3 бар	G 1½ G 2 7501952 347,-			Подключение Отвод № заказа евро
Мембранный предохранительный клапан Давление срабатывания 4 бар	G 1½ G 2 7437805 370,-			Подключение Отвод № заказа евро
Мембранный предохранительный клапан Давление срабатывания 5,5 бар	G 1¼ G 1½ 7501951 108,-			Подключение Отвод № заказа евро
Переходник G 1½ на G 1¼	7501954 25,-			№ заказа евро
Горелка				
Номинальная тепловая мощность водогрейного котла (кВт)	400	500	630	MG W
Принадлежности для режима эксплуатации с забором воздуха для горения извне Для патрубка приточного воздуха DN 150	ZK03191 301,-			№ заказа евро
Установки нейтрализации конденсата				
Номинальная тепловая мощность водогрейного котла (кВт)	400	500	630	MG W
Устройство нейтрализации конденсата ■ Для конденсационных котлов мощностью 50 - 500 кВт. ■ С гранулированным наполнителем (8 кг).	7441823 253,-		-	№ заказа евро
Устройство нейтрализации конденсата ■ Для конденсационных котлов мощностью 500 - 1500 кВт. ■ С гранулированным наполнителем (25 кг).	-	7437829 677,-		№ заказа евро
Реле сигнализации переполнения				№ заказа евро
Блок задержки аварийного отключения (с возможностью настройки)	7514684 472,-			№ заказа евро
Установка для подъема конденсата Для конденсата из установок нейтрализации конденсата газовых или жидкотопливных конденсационных котлов, для всего мощностного ряда.				№ заказа евро

VITOCROSSAL 300

Принадлежности для водогрейного котла

Принадлежности				
Прочее				
Номинальная тепловая мощность водогрейного котла (кВт)	400	500	630	MG N
Коробка для сервисной документации Коробка для хранения папки сервисной документации. Для крепления на теплогенераторе или на стене. Цвет серебристый.	7334502 9,-			№ заказа евро

22.3

Принадлежности		
Комплект гидравлической обвязки		MG W
<p>Комплект гидравлической обвязки для двухкотловой установки Для двухкотловых установок мощностью 800, 1000 и 1260 кВт. Номинальный диаметр DN 100/125.</p> <ul style="list-style-type: none"> ■ Распределительные трубы подающей и обратной магистрали ①. ■ Дроссельные заслонки с электроприводом, с кабелями и штекерами (2 шт.) ②. ■ Контрфланцы с уплотнениями ③. 	Z006033 3.356,-	№ заказа евро
Система удаления продуктов сгорания		MG W
<p>Для двухкотловых установок мощностью 800 кВт Коллектор продуктов сгорания для двухкотловой установки, из нержавеющей стали Номинальный диаметр DN 250/300.</p> <ul style="list-style-type: none"> ■ Присоединительное колено котла ① с ревизионным отверстием. ■ Герметично закрывающаяся заслонка дымохода с электроприводом ②. ■ Дымоходный коллектор с конденсатоотводчиком ③. ■ Компенсационный удлиняющий элемент ④. ■ Крышка ревизионного отверстия ⑤. ■ Удлиняющий элемент ⑥. 	Z005997 4.746,-	№ заказа евро

22.3

VITOCROSSAL 300

Принадлежности для водогрейного котла

Принадлежности

Система удаления продуктов сгорания

Для двухкотловых установок мощностью 1000 кВт
Коллектор продуктов сгорания для двухкотловой установки, из нержавеющей стали

Номинальный диаметр DN 250/350.

- Присоединительное колено котла ① с ревизионным отверстием.
- Герметично закрывающаяся заслонка дымохода с электроприводом ②.
- Дымоходный коллектор с конденсатоотводчиком ③.
- Компенсационный удлиняющий элемент ④.
- Крышка ревизионного отверстия ⑤.
- Удлиняющий элемент ⑥.

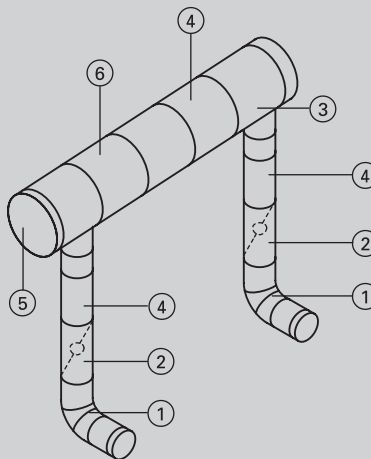

Z005998
4.919,-

MG W

№ заказа
 евро

Для двухкотловых установок мощностью 1260 кВт
Коллектор продуктов сгорания для двухкотловой установки, из нержавеющей стали

Номинальный диаметр DN 250/400.

- Присоединительное колено котла ① с ревизионным отверстием.
- Герметично закрывающаяся заслонка дымохода с электроприводом ②.
- Дымоходный коллектор с конденсатоотводчиком ③.
- Компенсационный удлиняющий элемент ④.
- Крышка ревизионного отверстия ⑤.
- Удлиняющий элемент ⑥.

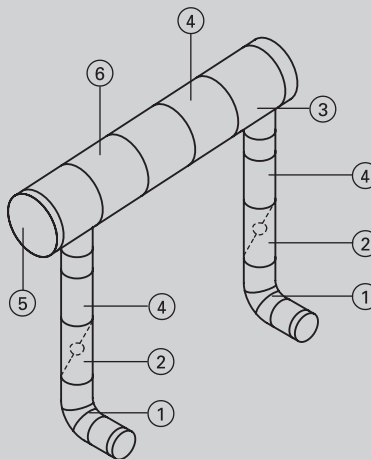

Z005999
5.059,-

№ заказа
 евро







22.3

Принадлежности	Варианты контроллеров			
	<div style="display: flex; justify-content: space-around;"> <div style="transform: rotate(-45deg); white-space: nowrap;">Vitotronic 100 Typ CC1E</div> <div style="transform: rotate(-45deg); white-space: nowrap;">Vitotronic 200 Typ CO1E</div> </div>			
Устройства дистанционного управления				
<p>Vitotrol 200A (абонент шины KM)</p> <p>Настройка для одного отопительного контура:</p> <ul style="list-style-type: none"> ■ Заданное значение температуры помещения и режим работы. ■ Режим вечеринки и экономный режим. ■ Дисплей для индикации значений наружной температуры и температуры помещения, а также режимов работы. ■ Датчик температуры помещения для управления по температуре помещения (только для одного отопительного контура со смесителем). <p>Если Vitotrol 200A используется для управления по температуре помещения, то устройство должно быть размещено в основном жилом помещении (типовом жилом помещении).</p>	-	Z008341 130,-		MG W № заказа евро
<p>Vitotrol 300A (абонент шины KM)</p> <p>Настройки для одного, двух или трех отопительных контуров:</p> <ul style="list-style-type: none"> ■ Заданное значение температуры помещения и пониженное заданное значение температуры помещения, температура воды в контуре ГВС, режимы работы и программа отпуска, а также режим вечеринки и экономный режим. ■ Временная программа для отопительных контуров, емкостного водонагревателя и циркуляционного насоса ГВС. ■ Графический дисплей с подсветкой для индикации значений наружной температуры, температуры помещения, режимов работы и текстовых сообщений. ■ Датчик температуры помещения для управления по температуре помещения (только для одного отопительного контура со смесителем). <p>Если Vitotrol 300A используется для управления по температуре помещения, то устройство должно быть размещено в основном жилом помещении (типовом жилом помещении).</p> <p>Необходимо заказать датчик температуры помещения, № заказа 7438537, если Vitotrol 300A не может быть размещен в подходящем месте для измерения температуры помещения.</p>	-	Z008342 224,-		№ заказа евро

VITOCROSSAL 300

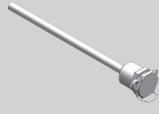
Принадлежности контроллеров (однокотловые установки)

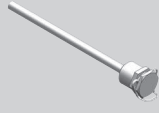
22.3



Принадлежности	Варианты контроллеров		
	<div style="display: flex; justify-content: space-around;"> <div style="transform: rotate(-45deg); white-space: nowrap;">Vitotronic 100 Тип CC1E</div> <div style="transform: rotate(-45deg); white-space: nowrap;">Vitotronic 200 Тип CO1E</div> </div>		
Датчики	MG W		
<p>Датчик температуры помещения (NTC 10 кОм) В корпусе для настенного монтажа. В качестве дополнения к Vitotrol 300A Если Vitotrol 300A не может быть размещен в подходящем месте для измерения температуры помещения.</p> 	-	7438537 86,-	№ заказа евро
<p>Накладной датчик температуры (NTC 10 кОм) ■ Для регистрации температуры на поверхности трубы. ■ С соединительным кабелем (длина 5,8 м) и штекером.</p> 	7426463 79,-		№ заказа евро
<p>Погружной датчик температуры (NTC 10 кОм) ■ Для измерения температуры в погружной гильзе. ■ С соединительным кабелем (длина 5,8 м) и штекером.</p> 	7544848 79,-		№ заказа евро
<p>Погружная гильза G 1/2, длина 100 мм, с зажимной скобой.</p> 	7816035 24,-		№ заказа евро
<p>Погружная гильза G 1/2, длина 150 мм, с зажимной скобой.</p> 	7817326 24,-		№ заказа евро
<p>Погружная гильза из нержавеющей стали R 1/2, длина 200 мм. Входит в комплект поставки емкостных водонагревателей Viessmann.</p> 	7819693 44,-		№ заказа евро
<p>Датчик температуры уходящих газов (NTC 20 кОм) ■ Для индикации и контроля предельных значений. ■ С соединительным кабелем (длина 3,5 м) и штекером.</p> 	7452531 135,-		№ заказа евро
Модуль расширения для контроллера отопительного контура	MG W		
<p>Модуль расширения для 2-го и 3-го отопительного контура Электронная плата для установки в Vitotronic Для управления двумя отопительными контурами со смесителем. ■ С подключениями для электроприводов смесителей, датчиков температуры подачи (NTC 10 кОм) и насосов отопительного контура. ■ Штекер электропривода смесителя и насоса для каждого отопительного контура.</p>	-	7164403 341,-	№ заказа евро



Принадлежности	Варианты контроллеров		
	<div style="display: flex; justify-content: space-around;"> <div style="transform: rotate(-45deg); white-space: nowrap;">Vitotronic 100 Typ CC1E</div> <div style="transform: rotate(-45deg); white-space: nowrap;">Vitotronic 200 Typ CO1E</div> </div>		
Принадлежности для управления отопительным контуром			
<p>Комплект привода смесителя Для одного отопительного контура со смесителем, с кабелями и штекерами.</p> <ul style="list-style-type: none"> ■ Электропривод смесителя с соединительным кабелем (длина 4,0 м) и штекером для смесителей Viessmann DN 20 - 50, R ½ - 1¼ (кроме фланцевых смесителей). ■ Датчик температуры подающей магистрали в виде накладного датчика (NTC 10 кОм), с соединительным кабелем (длина 5,8 м) и штекером. ■ Штекер для насоса отопительного контура. 	-	7441998 400,-	
	MG W № заказа евро		
<p>Электропривод для фланцевого смесителя Кабельные соединения с контроллером обеспечивает заказчик. Для смесителей Viessmann DN 40 - 100.</p> <p>► См. регистр 18</p>			
<p>Погружной терморегулятор Термостатный ограничитель максимальной температуры для системы внутриспольного отопления.</p> <ul style="list-style-type: none"> ■ С соединительным кабелем (длина 4,2 м) и штекером. ■ С погружной гильзой R ½, длина 200 мм, из нержавеющей стали. 	-	7151728 215,-	
<p>Накладной терморегулятор Термостатный ограничитель максимальной температуры для системы внутриспольного отопления. С соединительным кабелем (длина 4,2 м) и штекером.</p>	-	7151729 168,-	
<p>► Информацию о управлении дополнительными отопительными контурами и подключении Vitotronic водогрейного котла к контроллеру отопительного контура см. в регистре 18.</p>			
Прочее			
<p>Адаптер для внешних предохранительных устройств (абонент шины KM) Для подключения 4 дополнительных предохранительных устройств (например, устройство контроля заполненности котлового блока водой, ограничители минимального и максимального давления). (Возможны макс. 2 адаптера для 7 предохранительных устройств.)</p>	7164404 306,-		
<p>Вспомогательный контактор Контактор в компактном корпусе. С 4 размыкающими и 4 замыкающими контактами. С клеммной колодкой для кабеля заземления. Номинальный ток: AC1 16 А, AC3 9 А. Напряжение катушки: 230 В/50 Гц.</p>	7814681 129,-		
MG W № заказа евро			

VITOCROSSAL 300

Принадлежности контроллеров (однокотловые установки)

22.3



Принадлежности	Варианты контроллеров	
	<div style="display: flex; justify-content: space-around;"> <div style="transform: rotate(-45deg); white-space: nowrap;">Vitotronic 100 Тип CC1E</div> <div style="transform: rotate(-45deg); white-space: nowrap;">Vitotronic 200 Тип CO1E</div> </div>	
<p>Модуль расширения функциональных возможностей</p> <p>Модуль расширения EA1 Модуль расширения функциональных возможностей в корпусе для настенного монтажа. С помощью входов и выходов обеспечивается реализация до 5 функций:</p> <p>1 аналоговый вход (0 - 10 В).</p> <ul style="list-style-type: none"> ■ Установка заданного значения температуры котловой воды. <p>3 цифровых входа.</p> <ul style="list-style-type: none"> ■ Внешнее переключение режима работы для отопительных контуров 1 - 3 при использовании контроллера для погодозависимой теплогенерации. ■ Внешняя блокировка с общим сигналом неисправности. ■ Сообщения о неисправностях. ■ Кратковременная работа циркуляционного насоса ГВС при использовании контроллера для погодозависимой теплогенерации. <p>1 переключающий выход (беспотенциальное реле с переключающим контактом).</p> <ul style="list-style-type: none"> ■ Управление магистральным насосом на тепловой пункт. ■ Сигнализация пониженного режима для одного отопительного контура. 	<p>7452091 219,-</p>	<p>MG W № заказа евро</p>
<p>Телекоммуникационная техника</p> <p>Vitocom 100, тип LAN1 с телекоммуникационным модулем Для дистанционного управления отопительными установками через Интернет и IP-сети (LAN) с использованием DSL-маршрутизатора. Компактное устройство для настенного монтажа.</p> <ul style="list-style-type: none"> ■ Для управления установкой с помощью Vitotrol App через сервер Vitodata. Для настройки режимов работы, заданных значений и временных программ максимум для 3 отопительных контуров одной отопительной установки. ■ Для управления установкой с помощью Vitodata 100 и для настройки режимов работы, заданных значений и временных программ для всех отопительных контуров одной отопительной установки. <p>Комплект поставки:</p> <ul style="list-style-type: none"> ■ Vitocom 100, тип LAN1 с LAN-подсоединением. ■ Телекоммуникационный модуль для установки в контроллер Vitotronic. ■ Соединительные кабели для LAN и телекоммуникационного модуля. 	<p>-</p> <p>Z011224 234,-</p>	<p>MG Y № заказа евро MG N</p>
<p>Vitocom 100, тип GSM2 Для удаленного контроля и дистанционного управления одной отопительной установкой через сети сотовой связи GSM.</p> <ul style="list-style-type: none"> ■ Для передачи сообщений и настройки режимов работы с помощью SMS-сообщений. <p>Компактное устройство для настенного монтажа. Комплект поставки:</p> <ul style="list-style-type: none"> ■ Vitocom 100, тип GSM2 с встроенным модемом GSM. ■ Соединительный кабель с системными штекерами Rast 5 для подключения к шине KM контроллера. ■ Антенна сотовой связи. 	<p>Z011396 401,-</p>	<p>№ заказа евро</p>

Принадлежности	Варианты контроллеров		
	Vitotronic 100 Тип CC1E	Vitotronic 200 Тип CO1E	
Телекоммуникационная техника			MG W
<p>Vitocom 300 Для удаленного контроля, дистанционного управления и регулировки отопительных установок через IP-сети (LAN).</p> <ul style="list-style-type: none"> ■ Для управления установкой с помощью Vitodata 100 через сервер Vitodata. Для настройки режимов работы, заданных значений, программы отпуска, временных программ и кривой отопления для всех отопительных контуров одной отопительной установки. ■ Для управления установкой с помощью Vitodata 300 через сервер Vitodata. Для настройки режимов работы, заданных значений, программы отпуска, временных программ, кривой отопления и параметров конфигурации для всех отопительных контуров максимум 5 отопительных установок. Отслеживание изменения параметров во времени и интеграция счетчиков по шине M-BUS. <p>Для монтажа в распределительном шкафу.</p>			
			
<p>Vitocom 300, тип LAN3 с телекоммуникационным модулем LON Связь через Интернет и IP-сеть (LAN) с использованием DSL-маршрутизатора. Для монтажа на DIN рейке. В составе пакета:</p> <ul style="list-style-type: none"> ■ Vitocom 300, тип LAN3 с LAN-подсоединением. ■ Телекоммуникационный модуль LON для установки в подключенный контроллер Vitotronic. ■ Соединительные кабели для LAN и телекоммуникационного модуля. ■ Корпус для настенного монтажа (2-рядный). 	Z011399 1.349,—		№ заказа евро MG Y
<p>Соединительный кабель LON для обмена данными между контроллерами</p> <ul style="list-style-type: none"> ■ Длина 7,0 м (возможность удлинения с использованием еще одного кабеля). ■ Со штекерами RJ 45. 	 7143495 38,—		№ заказа евро
<p>Муфта LON, RJ 45 Для удлинения соединительного кабеля LON.</p>	 7143496 28,—		№ заказа евро

VITOCROSSAL 300

Принадлежности контроллеров (однокотловые установки)

22.3

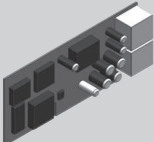
Принадлежности	Варианты контроллеров		
	<div style="display: flex; justify-content: space-around;"> <div style="border: 1px solid black; padding: 5px; transform: rotate(-45deg);">Vitotronic 100 Тип CC1E</div> <div style="border: 1px solid black; padding: 5px; transform: rotate(-45deg);">Vitotronic 200 Тип CO1E</div> </div>		
Телекоммуникационная техника			MG W
<p>Соединительный штекер LON, RJ 45</p> <p>Для подключения к кабелю заказчика при прокладке на расстояние свыше 14 м.</p> <p>2 шт.</p> 	7199251 51,-		№ заказа евро
<p>Розетка LON, RJ 45</p> <p>Для прокладки кабеля заказчика (CAT 6) под штукатуркой или в кабельном канале, при прокладке на расстояние свыше 14 м (соединение розетки LON с контроллером с помощью кабеля LON).</p> <p>2 шт.</p> 	7171784 71,-		№ заказа евро
<p>Оконечное сопротивление</p> <p>Для оконечной нагрузки системной шины на свободных концах должно быть установлено по одному оконечному сопротивлению.</p> <p>2 шт.</p>	7143497 9,-		№ заказа евро
<p>Телекоммуникационный модуль LON</p> <p>Электронная плата для установки в контроллер для обмена данными через системную шину LON фирмы Viessmann.</p> 	7172173 240,-		№ заказа евро







► Информацию о телекоммуникационной технике см. в регистре 18 и в инструкции по проектированию коммуникационных систем.

Принадлежности	Варианты контроллеров		
	<div style="display: flex; justify-content: space-around;"> <div style="border: 1px solid black; padding: 5px; transform: rotate(-45deg);"> Vitotronic 100 Тип CC1E </div> <div style="border: 1px solid black; padding: 5px; transform: rotate(-45deg);"> Vitotronic 300 Тип CM1E </div> </div>		
Устройства дистанционного управления	MG W		
<p>Vitotrol 200A (абонент шины KM)</p> <p>Настройка для одного отопительного контура:</p> <ul style="list-style-type: none"> ■ Заданное значение температуры помещения и режим работы. ■ Режим вечеринки и экономный режим. ■ Дисплей для индикации значений наружной температуры и температуры помещения, а также режимов работы. ■ Датчик температуры помещения для управления по температуре помещения (только для одного отопительного контура со смесителем). <p>Если Vitotrol 200A используется для управления по температуре помещения, то устройство должно быть размещено в основном жилом помещении (типовом жилом помещении).</p>	-	Z008341 130,-	№ заказа евро
<p>Vitotrol 300A (абонент шины KM)</p> <p>Настройки для одного, двух или трех отопительных контуров:</p> <ul style="list-style-type: none"> ■ Заданное значение температуры помещения и пониженное заданное значение температуры помещения, температура воды в контуре ГВС, режимы работы и программа отпуска, а также режим вечеринки и экономный режим. ■ Временная программа для отопительных контуров, емкостного водонагревателя и циркуляционного насоса ГВС. ■ Графический дисплей с подсветкой для индикации значений наружной температуры, температуры помещения, режимов работы и текстовых сообщений. ■ Датчик температуры помещения для управления по температуре помещения (только для одного отопительного контура со смесителем). <p>Если Vitotrol 300A используется для управления по температуре помещения, то устройство должно быть размещено в основном жилом помещении (типовом жилом помещении).</p> <p>Необходимо заказать датчик температуры помещения, № заказа 7438537, если Vitotrol 300A не может быть размещен в подходящем месте для измерения температуры помещения.</p>	-	Z008342 224,-	№ заказа евро

VITOCROSSAL 300

Принадлежности контроллеров (многокотловые установки)

22.3



Принадлежности	Варианты контроллеров		
	<div style="display: flex; justify-content: space-around;"> <div style="transform: rotate(-45deg); white-space: nowrap;">Vitotronic 100 Тип CC1E</div> <div style="transform: rotate(-45deg); white-space: nowrap;">Vitotronic 300 Тип CM1E</div> </div>		
Датчики	MG W		
<p>Датчик температуры помещения (NTC 10 кОм) В корпусе для настенного монтажа. В качестве дополнения к Vitotrol 300A Если Vitotrol 300A не может быть размещен в подходящем месте для измерения температуры помещения.</p> 	-	7438537 86,-	№ заказа евро
<p>Накладной датчик температуры (NTC 10 кОм) ■ Для регистрации температуры на поверхности трубы. ■ С соединительным кабелем (длина 5,8 м) и штекером.</p> 	7426463 79,-		№ заказа евро
<p>Погружной датчик температуры (NTC 10 кОм) ■ Для измерения температуры в погружной гильзе. ■ С соединительным кабелем (длина 5,8 м) и штекером.</p> 	7544848 79,-		№ заказа евро
<p>Погружная гильза G 1/2, длина 100 мм, с зажимной скобой.</p> 	7816035 24,-		№ заказа евро
<p>Погружная гильза G 1/2, длина 150 мм, с зажимной скобой.</p> 	7817326 24,-		№ заказа евро
<p>Датчик температуры уходящих газов (NTC 20 кОм) ■ Для индикации и контроля предельных значений. ■ С соединительным кабелем (длина 3,5 м) и штекером.</p> 	7452531 135,-	-	№ заказа евро
Модуль расширения для контроллера отопительного контура	MG W		
<p>Модуль расширения для 2-го и 3-го отопительного контура Электронная плата для установки в Vitotronic Для управления двумя отопительными контурами со смесителем. ■ С подключениями для электроприводов смесителей, датчиков температуры подачи (NTC 10 кОм) и насосов отопительного контура. ■ Штекер электропривода смесителя и насоса для каждого отопительного контура.</p>	-	комплект поставки	№ заказа евро
Принадлежности для управления отопительным контуром	MG W		
<p>Комплект привода смесителя Для одного отопительного контура со смесителем, с кабелями и штекерами. ■ Электропривод смесителя с соединительным кабелем (длина 4,0 м) и штекером для смесителей Viessmann DN 20 - 50, R ½ - 1¼ (кроме фланцевых смесителей). ■ Датчик температуры подающей магистрали в виде накладного датчика (NTC 10 кОм), с соединительным кабелем (длина 5,8 м) и штекером. ■ Штекер для насоса отопительного контура.</p> 	-	7441998 400,-	№ заказа евро





Принадлежности	Варианты контроллеров		
	<div style="display: flex; justify-content: space-around;"> <div style="text-align: center;"> <p style="transform: rotate(-45deg);">Vitotronic 100 Тип CC1E</p> </div> <div style="text-align: center;"> <p style="transform: rotate(-45deg);">Vitotronic 300 Тип CM1E</p> </div> </div>		
Принадлежности для управления отопительным контуром	MG W		
<p>Электропривод для фланцевого смесителя Кабельные соединения с контроллером обеспечивает заказчик. Для смесителей Viessmann DN 40 - 100.</p> <p>► См. регистр 29</p>			
<p>Погружной терморегулятор Термостатный ограничитель максимальной температуры для системы внутриспольного отопления.</p> <ul style="list-style-type: none"> ■ С соединительным кабелем (длина 4,2 м) и штекером. ■ С погружной гильзой R ½, длина 200 мм, из нержавеющей стали. 	-	7151728 215,-	№ заказа евро
<p>Накладной терморегулятор Термостатный ограничитель максимальной температуры для системы внутриспольного отопления. С соединительным кабелем (длина 4,2 м) и штекером.</p>	-	7151729 168,-	№ заказа евро
Прочее	MG W		
<p>Адаптер для внешних предохранительных устройств (абонент шины КМ) Для подключения 4 дополнительных предохранительных устройств (например, устройство контроля заполненности котлового блока водой, ограничители минимального и максимального давления). (Возможны макс. 2 адаптера для 7 предохранительных устройств.)</p>	7164404 306,-	-	№ заказа евро
<p>Вспомогательный контактор Контактор в компактном корпусе. С 4 размыкающими и 4 замыкающими контактами. С клеммной колодкой для кабеля заземления. Номинальный ток: AC1 16 А, AC3 9 А. Напряжение катушки: 230 В/50 Гц.</p>	7814681 129,-		№ заказа евро
<p>Комплект для монтажа в шкафу управления Для установки панели управления Vitotronic в дверь шкафа управления, при монтаже контроллера Vitotronic в шкаф управления.</p> <ul style="list-style-type: none"> ■ Монтажная рамка для установки панели управления в переднюю дверь шкафа управления. ■ Заглушка для установки в контроллер. ■ Соединительный кабель (5 м). ■ Угловой штекер для соединительного кабеля. 	-	7452236 109,-	№ заказа евро

VITOCROSSAL 300

Принадлежности контроллеров (многокотловые установки)

22.3

Принадлежности	Варианты контроллеров		
	<div style="display: flex; justify-content: space-around;"> <div style="transform: rotate(-45deg); white-space: nowrap;">Vitotronic 100 Тип CC1E</div> <div style="transform: rotate(-45deg); white-space: nowrap;">Vitotronic 300 Тип CM1E</div> </div>		
<p>Модуль расширения функциональных возможностей</p> <p>Модуль расширения EA1 Модуль расширения функциональных возможностей в корпусе для настенного монтажа. С помощью входов и выходов обеспечивается реализация до 5 функций:</p> <p>1 аналоговый вход (0 - 10 В).</p> <ul style="list-style-type: none"> ■ Установка заданного значения температуры котловой воды. <p>3 цифровых входа.</p> <ul style="list-style-type: none"> ■ Внешнее переключение режима работы для отопительных контуров 1 - 3 при использовании контроллера для погодозависимой теплогенерации. ■ Внешняя блокировка с общим сигналом неисправности. ■ Сообщения о неисправностях. ■ Кратковременная работа циркуляционного насоса ГВС при использовании контроллера для погодозависимой теплогенерации. <p>1 переключающий выход (беспотенциальное реле с переключающим контактом).</p> <ul style="list-style-type: none"> ■ Управление магистральным насосом на тепловой пункт. ■ Сигнализация пониженного режима для одного отопительного контура. 	<p>-</p> <p>7452091 219,-</p>	<p>MG W</p> <p>№ заказа евро</p>	
<p>Телекоммуникационная техника</p> <p>Vitocom 300 Для удаленного контроля, дистанционного управления и регулировки отопительных установок через IP-сети (LAN).</p> <ul style="list-style-type: none"> ■ Для управления установкой с помощью Vitodata 100 через сервер Vitodata. Для настройки режимов работы, заданных значений, программы отпуска, временных программ и кривой отопления для всех отопительных контуров одной отопительной установки. ■ Для управления установкой с помощью Vitodata 300 через сервер Vitodata. Для настройки режимов работы, заданных значений, программы отпуска, временных программ, кривой отопления и параметров конфигурации для всех отопительных контуров максимум 5 отопительных установок. Отслеживание изменения параметров во времени и интеграция счетчиков по шине M-BUS. <p>Для монтажа в распределительном шкафу.</p>  <p>Vitocom 300, тип LAN3 Связь через Интернет и IP-сеть (LAN) с использованием DSL-маршрутизатора. В составе пакета:</p> <ul style="list-style-type: none"> ■ Vitocom 300, тип LAN3 с LAN-подсоединением. ■ Соединительные кабели для LAN и телекоммуникационного модуля. ■ Корпус для настенного монтажа (2-рядный). 	<p>-</p> <p>Z011555 1.109,-</p>	<p>MG Y</p> <p>№ заказа евро</p>	

Принадлежности	Варианты контроллеров		
	Vitotronic 100 Тип CC1E		Vitotronic 300 Тип CM1E
Телекоммуникационная техника			MG W
Соединительный кабель LON для обмена данными между контроллерами  <ul style="list-style-type: none"> ■ Длина 7,0 м (возможность удлинения с использованием еще одного кабеля). ■ Со штекерами RJ 45. 	7143495	38,—	№ заказа евро
Муфта LON, RJ 45 Для удлинения соединительного кабеля LON. 	7143496	28,—	№ заказа евро
Соединительный штекер LON, RJ 45 Для подключения к кабелю заказчика при прокладке на расстояние свыше 14 м. 2 шт. 	7199251	51,—	№ заказа евро
Розетка LON, RJ 45 Для прокладки кабеля заказчика (CAT 6) под штукатуркой или в кабельном канале, при прокладке на расстояние свыше 14 м (соединение розетки LON с контроллером с помощью кабеля LON). 2 шт. 	7171784	71,—	№ заказа евро
Оконечное сопротивление (2 шт.) Для окончной нагрузки системной шины на свободных концах должно быть установлено по одному оконечному сопротивлению. Входят в комплект поставки.			

► Информацию о телекоммуникационной технике см. в регистре 18 и в инструкции по проектированию коммуникационных систем.

Система удаления продуктов сгорания

для Vitocrossal 300, тип СТЗU, 400 - 630 кВт
из пластика (полипропилен)

	Система удаления продуктов сгорания для режима с забором воздуха для горения из помещения установки	MG W
---	---	-------------

Для прохода через шахты дымохода или каналы с продольной вентиляцией, удовлетворяющие следующим требованиям:

■ Огнестойкость 90 минут (F90/L90).

Для режима эксплуатации с забором воздуха для горения из помещения установки необходима труба дымохода для соединения конденсационного котла и шахты, а также для прохода через шахту.

Для подключения к водогрейному котлу необходимо дополнительно заказать присоединительный элемент котла.

22.3

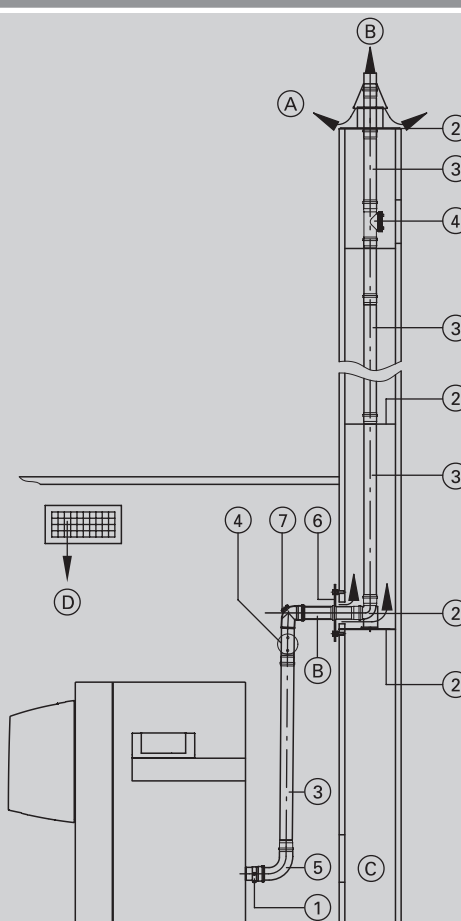
Модульный размер	200	250	Ø мм	
	1 Присоединительный элемент котла с Ø 250 мм на Ø 200 мм Присоединительный элемент котла с Ø 250 мм на Ø 250 мм	7339838 212,-	-	№ заказа евро
	-	7457216 234,-	№ заказа евро	
	2 Базовый комплект шахты дымохода (полипропилен, жесткая конструкция) ■ Опорное колено. ■ Опорная шина. ■ Крышка шахты. ■ Распорка (5 шт.). Распорка (3 шт.)	7180258 625,-	7452860 1.199,-	№ заказа евро
	7339810 106,-	7452861 131,-	№ заказа евро	
	3 Труба длина 2 м Труба длина 1 м Труба длина 0,5 м	7339803 193,-	7452862 345,-	№ заказа евро
	7339802 132,-	7452863 218,-	№ заказа евро	
	7339801 105,-	7452864 154,-	№ заказа евро	
	4 Ревизионный элемент, прямой	7339808 224,-	ZK02572 324,-	№ заказа евро
	5 Колено 87° Колено 45° (2 шт.)	7339807 225,-	7452866 352,-	№ заказа евро
	7339806 353,-	7452867 542,-	№ заказа евро	
	6 Вентиляционная диафрагма Колено 30° (2 шт.) Колено 15° (2 шт.)	7339811 114,-	7452868 114,-	№ заказа евро
	7339805 339,-	-	№ заказа евро	
	7339804 339,-	-	№ заказа евро	
	7 Ревизионное колено 87°	7339809 321,-	ZK02574 503,-	№ заказа евро

Указание!

К дымовым трубам, используемым для подачи воздуха/отвода продуктов сгорания, а также к влагонепроницаемым дымовым трубам согласно DIN EN 13384 подключение приборов допускается в том случае, если изготовителем дымовой трубы предоставлен сертификат соответствия при указанных параметрах уходящих газов с учетом местных особенностей (например, температура обратной магистрали отопительного контура, исполнение соединительного элемента и т.п.).

Трубы дымохода, приведенные в регистре 8, использоваться не могут.

Система удаления продуктов сгорания

для Vitocrossal 300, тип СТЗУ, 400 - 630 кВт
из пластика (полипропилен)

Система удаления продуктов сгорания
для режима с забором воздуха для горения из помещения установки

Макс. общая длина дымохода до присоединительного элемента котла

Vitocrossal 300

Номинальная тепловая мощность	400	500	630	кВт
Макс. общая длина				
■ Модульный размер 200	16	—	—	м
■ Модульный размер 250	30	30	30	м

Учтены: длина соединительного элемента 2 м, 3 колена 87° (включая опорное колено) и Ø соединительного элемента равен модульному размеру дымохода.

Подходящую систему подачи воздуха см. в регистре 22.1 "Система подачи воздуха".

22.3