



## Vitodens 100-W

### Тип В1НС/В1КС

#### Настенный газовый конденсационный котел

- контроллер с сенсорным дисплеем
- модулируемая цилиндрическая горелка MatriX и теплообменник Inox Radial, для режима работы с забором воздуха для горения извне или из помещения установки
- встроенный расширительный бак

#### Для работы на природном и сжиженном газе

#### Допустимое рабочее давление 3 бар

- Нормативный КПД: 98 % (Hs)/109 % (Hi).
- Диапазон модуляции 1:6
- Теплообменник Inox Radial из нержавеющей стали
- Цилиндрическая горелка MatriX
- Простое и инновационное управление с помощью сенсорного дисплея
- Ступенчатый насос
- Контроллер с возможностью подключения модулируемых термостатов для помещений и ручным ограничением мощности

## VITODENS 100-W

### Газовый конденсационный водогрейный котел

для режима работы с забором воздуха для горения извне и из помещения установки

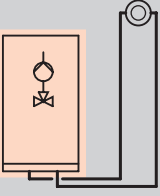
Отопительная установка	Топливо Исполнение	Диапазон номинальной тепловой мощности (кВт) при отоплении помещений и нагреве воды в контуре ГВС 50/30 °С или 80/60 °С			MG W
		4,7 - 19,0 4,3 - 17,3	4,7 - 26,0 4,3 - 23,7	5,9 - 35,0 5,1 - 31,9	
	Природный газ E (H)	V1HC041 1.509,—	V1HC042 1.619,—	V1HC043 1.660,—	№ заказа евро
	Сжиженный газ P	V1HC044 1.578,—	V1HC045 1.688,—	V1HC046 1.729,—	№ заказа евро
Технические данные					
Длина		350	350	350	мм
Ширина		400	400	400	мм
Высота		700	700	700	мм
Масса		35	36	37	кг
Патрубок уходящих газов		60	60	60	Ø мм
Патрубок приточного воздуха		100	100	100	Ø мм

Приборы поставляются подготовленными к эксплуатации на природном газе E. При заказе котла в исполнении для сжиженного газа поставляется комплект для переналадки.

Устройства прошли испытания и сертифицированы для работы на природном и сжиженном газе.

Данные о номинальной тепловой мощности действительны для эксплуатации на природном газе. Данные о работе на сжиженном газе приведены в инструкции по проектированию.

7.1

Комплектация:

- Модулируемая цилиндрическая горелка MatriX
- Контроллер для постоянной температуры подачи и погодозависимой теплогенерации (для режима погодозависимой теплогенерации необходим датчик наружной температуры, см. "Принадлежности")
- Предохранительная арматура, расширительный бак (8 л)
- Ступенчатый насос и 3-ходовой клапан для подключения емкостного водонагревателя
- Оборудован готовыми к подключению соединительными трубами и кабелями
- Присоединительный элемент котла
- Монтажная планка для настенного монтажа

**Газовый конденсационный комбинированный котел**  
для режима работы с забором воздуха для горения извне и из помещения установки

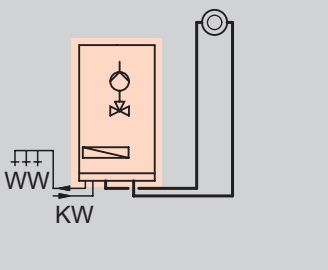
Отопительная установка	Топливо Исполнение	Диапазон номинальной тепловой мощности (кВт) при отоплении помещений и нагреве воды в контуре ГВС 50/30 °С или 80/60 °С		MG W
		4,7 - 26,0 4,3 - 23,7	5,9 - 35,0 5,1 - 31,9	
	Природный газ E (H)	V1KC032 1.702,-	V1KC033 1.767,-	№ заказа евро
	Сжиженный газ P	V1KC034 1.771,-	V1KC035 1.836,-	№ заказа евро
Технические данные				
Мощность приготовления ГВ		29,3	35,0	кВт
Длина		350	350	мм
Ширина		400	400	мм
Высота		700	700	мм
Масса		36	38	кг
Патрубок уходящих газов		60	60	Ø мм
Патрубок приточного воздуха		100	100	Ø мм

Приборы поставляются подготовленными к эксплуатации на природном газе E. При заказе котла в исполнении для сжиженного газа поставляется комплект для переналадки.

Устройства прошли испытания и сертифицированы для работы на природном и сжиженном газе.



Данные о номинальной тепловой мощности действительны для эксплуатации на природном газе. Данные о работе на сжиженном газе приведены в инструкции по проектированию.

Комплектация:



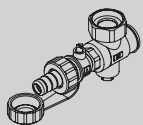

- Модулируемая цилиндрическая горелка MatriX
- Встроенная функция приготовления горячей воды с отдельным пластинчатым теплообменником из специальной стали
- Контроллер для постоянной температуры подачи и погодозависимой теплогенерации (для режима погодозависимой теплогенерации необходим датчик наружной температуры, см. "Принадлежности")
- Предохранительная арматура, расширительный бак (8 л) и наполнительное устройство
- Ступенчатый насос и 3-ходовой клапан для подключения емкостного водонагревателя
- Оборудован готовыми к подключению соединительными трубами и кабелями
- Присоединительный элемент котла
- Монтажная планка для настенного монтажа

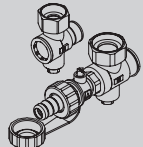
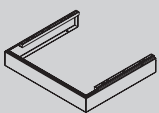
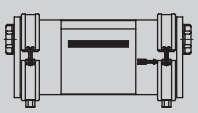
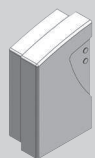
# VITODENS 100-W

## Принадлежности

Принадлежности			
<b>Монтаж</b>			
<b>Отдельная арматура для газового одноконтурного котла</b> В комплекте: <ul style="list-style-type: none"> <li>■ Запорная арматура</li> <li>■ Кран наполнения и опорожнения</li> </ul>	 	ZK02481 46,-	MG W № заказа евро
<b>Принадлежности для подключения газового конденсационного комбинированного котла для скрытой прокладки</b> <ul style="list-style-type: none"> <li>■ Арматура для подающей магистрали отопительного контура</li> <li>■ Арматура для обратной магистрали отопительного контура</li> <li>■ Арматура для холодной воды</li> </ul>	 	ZK02479 61,-	№ заказа евро
<b>Арматурные крышки</b>			
<b>Арматурная крышка для котла шириной 350 мм</b>		7835443 48,-	MG E № заказа евро
<b>Прочее</b>			
<b>Комплект инструментов</b> Для технического и сервисного обслуживания. Чемоданчик для всех инструментов, необходимых для технического и сервисного обслуживания: отвертка, удлинитель и вставки.		9537070 63,-	MG N № заказа евро
<b>Установки нейтрализации конденсата</b>			
<b>Устройство нейтрализации конденсата</b> <ul style="list-style-type: none"> <li>■ Для конденсационных котлов мощностью до 35 кВт</li> <li>■ Гранулированный наполнитель</li> <li>■ Соединительные уголки для подключения шланга DN 20</li> </ul>		7252666 211,-	MG W № заказа евро
<b>Гранулированный наполнитель</b> (2 × 1,3 кг)		9524670 60,-	№ заказа евро
<b>Датчики</b>			
<b>Датчик CO</b> <ul style="list-style-type: none"> <li>■ Для аварийного отключения водогрейного котла в случае утечки угарного газа</li> <li>■ Используется для водогрейных котлов, начиная с 2004 года выпуска</li> </ul>		Z015500 152,-	MG N № заказа евро

7.1

Принадлежности			
<b>Контроллер для управления по температуре помещения</b>			<b>MG W</b>
<b>Vitotrol 100 RT</b> <ul style="list-style-type: none"> <li>■ Регулятор температуры помещения с переключающим выходом (двухпозиционный выход)</li> <li>■ Работа с номинальным напряжением 230 В</li> </ul>		7141709 <b>40,-</b>	№ заказа евро
<b>Vitotrol 100 (тип UTA)</b> <ul style="list-style-type: none"> <li>■ Регулятор температуры помещения (работа от сетевого напряжения 230 В)</li> <li>■ Релейный (двухпозиционный) выход</li> <li>■ Аналоговый таймер</li> <li>■ Суточная программа</li> </ul>		7170149 <b>148,-</b>	№ заказа евро
<b>Vitotrol 100 (тип UTDB)</b> <ul style="list-style-type: none"> <li>■ Регулятор температуры помещения</li> <li>■ Релейный (двухпозиционный) выход</li> <li>■ Управление в режиме текстового меню</li> <li>■ Цифровой таймер</li> <li>■ Суточная и недельная программа</li> <li>■ 3 предварительно настроенные временные программы, возможность индивидуальной настройки</li> <li>■ Автономное электропитание (от элементов питания 3 В)</li> </ul>		Z007694 <b>171,-</b>	№ заказа евро
<b>Vitotrol 100 (UTDB-RF2)</b> <ul style="list-style-type: none"> <li>■ Регулятор температуры помещения со встроенным радиопередатчиком и отдельным приемником с 2 переключающими выходами, по одному переключающему выходу для отопления помещений и приготовления горячей воды (раздельные циклограммы).</li> <li>■ Цифровой таймер</li> <li>■ Суточная и недельная программа</li> <li>■ Регулятор температуры помещения с питанием от элементов питания 3 В. Приемник для установки в контроллер.</li> </ul>		Z011486 <b>333,-</b>	№ заказа евро
<b>Контроллер для погодозависимой теплогенерации</b>			<b>MG W</b>
<b>Датчик наружной температуры</b> Для переналадки контроллера для работы в режиме погодозависимой теплогенерации.		7427232 <b>48,-</b>	№ заказа евро
<b>Прочее</b>			<b>MG W</b>
<b>Модулируемый терморегулятор для помещений Open Therm</b> <ul style="list-style-type: none"> <li>■ Недельная программа</li> <li>■ Соединительный кабель</li> <li>■ Эксплуатация без элементов питания (электропитание через водогрейный котел)</li> </ul>		Z014134 <b>128,-</b>	№ заказа евро

## VITODENS 100-W

Принадлежности для контроллера

Принадлежности		
<b>Расширение функциональных возможностей</b>		<b>MG W</b>
<b>Комплект привода смесителя (Open Therm)</b> Для 1 отопительного контура без смесителя и 1 отопительного контура со смесителем с насосами отопительного контура. С подключениями для следующего оборудования: <ul style="list-style-type: none"> <li>■ 2 термостата для помещений (Open Therm)</li> <li>■ 2 насоса отопительного контура</li> <li>■ 1 3-ходовой клапан</li> <li>■ 1 датчик температуры отопительного контура</li> <li>■ 1 датчик температуры гидравлического разделителя</li> </ul>	Z013877 <b>222,-</b>	№ заказа <b>евро</b>
<b>Пакет блока управления смесителем (Open Therm) с 1 термостатом для помещений</b> <ul style="list-style-type: none"> <li>■ 1 комплект привода смесителя (Open Therm)</li> <li>■ 1 термостат для помещений (Open Therm)                             <ul style="list-style-type: none"> <li>- Управление в режиме текстового меню</li> <li>- Цифровой таймер</li> <li>- Суточная и недельная программа</li> <li>- Электропитание, не зависящее от сети (через Open Therm)</li> </ul> </li> </ul>	Z013919 <b>350,-</b>	№ заказа <b>евро</b>
<b>Пакет блока управления смесителем (Open Therm) с 2 термостатами для помещений</b> <ul style="list-style-type: none"> <li>■ 1 комплект привода смесителя (Open Therm)</li> <li>■ 2 термостата для помещений (Open Therm)                             <ul style="list-style-type: none"> <li>- Управление в режиме текстового меню</li> <li>- Цифровой таймер</li> <li>- Суточная и недельная программа</li> <li>- Электропитание, не зависящее от сети (через Open Therm)</li> </ul> </li> </ul>	Z013920 <b>472,-</b>	№ заказа <b>евро</b>
<b>Датчики</b>		<b>MG W</b>
<b>Погружной датчик температуры</b> Для измерения температуры в гидравлическом разделителе (при наличии контура отопления со смесителем или контура внутриспольного отопления)	7179488 <b>79,-</b>	№ заказа <b>евро</b>

Принадлежности для газового одноконтурного водогрейного котла с подставным Vitocell 100-W (объем 120 и 150 литров) из стали, с внутренним эмаливым покрытием Ceraprotect

## Схема системы



Схема системы			MG W
①	<b>Vitodens</b>		
②	<b>Vitocell 100-W, тип CUGA</b> Подставной емкостный водонагреватель, внутренний нагрев <ul style="list-style-type: none"> <li>■ Объем 120 литров</li> <li>■ Из стали, с внутренним эмаливым покрытием Ceraprotect</li> <li>■ Стандартная теплоизоляция</li> <li>■ Цвет белый</li> </ul> <b>Vitocell 100-W, тип CUGA</b> Подставной емкостный водонагреватель, внутренний нагрев <ul style="list-style-type: none"> <li>■ Объем 150 литров</li> <li>■ Из стали, с внутренним эмаливым покрытием Ceraprotect</li> <li>■ Стандартная теплоизоляция</li> <li>■ Цвет белый</li> </ul>	Z013667 <b>859,—</b>	№ заказа евро
		Z013668 <b>924,—</b>	№ заказа евро
③	<b>Комплект подключений для подставного емкостного водонагревателя с соединительными трубопроводами</b> Для открытой и скрытой прокладки (должен входить в заказ).	7510285 <b>188,—</b>	№ заказа евро
	<b>По выбору</b>		
	<b>Анод с электропитанием</b> <ul style="list-style-type: none"> <li>■ Техническое обслуживание не требуется.</li> <li>■ Вместо имеющегося в комплекте поставки магниевого анода</li> </ul>	7265008 <b>318,—</b>	№ заказа евро
	<b>Термометр</b> Для монтажа в теплоизоляции или во фронтальной панели облицовки.	7595765 <b>19,—</b>	№ заказа евро
	<b>Блок предохранительных устройств согласно DIN 1988 (DN 15)</b> Для открытой прокладки <ul style="list-style-type: none"> <li>■ Мембранный предохранительный клапан 10 бар (1 МПа)</li> </ul>	7180097 <b>163,—</b>	№ заказа евро
	<b>Комплект приемной воронки</b> <ul style="list-style-type: none"> <li>■ Приемная воронка с сифоном</li> </ul>	7459591 <b>31,—</b>	№ заказа евро
	<b>Приспособление для переноски</b> Для облегчения подачи всех вертикальных емкостных водонагревателей на место установки <ul style="list-style-type: none"> <li>■ С теплоизоляцией из жесткого пенополиуретана</li> <li>■ Объемом до 300 литров</li> </ul>	7262751 <b>106,—</b>	№ заказа евро MG N

## VITODENS 100-W

Принадлежности для газового одноконтурного водогрейного котла с приставным Vitocell 100-W (160, 200 или 300 литров, цвет белый) из стали, с внутренним эмалированным покрытием Ceraprotect

Схема системы			MG W
	<p>① <b>Vitodens</b></p>		
	<p>② <b>Vitocell 100-W, тип CVA</b>                      Приставной емкостный водонагреватель</p> <ul style="list-style-type: none"> <li>■ Объем 160 литров</li> <li>■ Из стали, с внутренним эмалированным покрытием Ceraprotect</li> <li>■ Стандартная теплоизоляция</li> <li>■ Цвет белый</li> </ul> <p><b>Vitocell 100-W, тип CVA</b>                      Приставной емкостный водонагреватель</p> <ul style="list-style-type: none"> <li>■ Объем 200 литров</li> <li>■ Из стали, с внутренним эмалированным покрытием Ceraprotect</li> <li>■ Стандартная теплоизоляция</li> <li>■ Цвет белый</li> </ul> <p><b>Vitocell 100-W, тип CVAA</b>                      Приставной емкостный водонагреватель</p> <ul style="list-style-type: none"> <li>■ Объем 300 литров</li> <li>■ Из стали, с внутренним эмалированным покрытием Ceraprotect</li> <li>■ Стандартная теплоизоляция</li> <li>■ Цвет белый</li> </ul> <p><b>Vitocell 100-W, тип CVBB</b>                      Приставной емкостный водонагреватель с двумя нагревательными спиралями</p> <ul style="list-style-type: none"> <li>■ Объем 300 литров</li> <li>■ Из стали, с внутренним эмалированным покрытием Ceraprotect</li> <li>■ Стандартная теплоизоляция</li> <li>■ Цвет белый</li> </ul> <p>или  <b>Прочие емкостные водонагреватели</b>                      Согласно прайс-листу, регистр 17.</p>	<p>Z002358 882,—</p> <p>Z002359 910,—</p> <p>Z013673 1.168,—</p> <p>Z013675 1.427,—</p>	<p>№ заказа евро</p> <p>№ заказа евро</p> <p>№ заказа евро</p> <p>№ заказа евро</p>
	<p>③ <b>Комплект подключений для приставного емкостного водонагревателя с датчиком температуры, исполнение с резьбовыми подключениями</b>                      (Должен входить в заказ, емкостный водонагреватель устанавливается слева или справа от котла.)</p> <p><b>Комплект подключений для приставного емкостного водонагревателя с датчиком температуры, исполнение подключениями под пайку</b>                      (Должен входить в заказ, емкостный водонагреватель устанавливается слева или справа от котла.)</p>	<p>7178349 152,—</p> <p>7178348 152,—</p>	<p>№ заказа евро</p> <p>№ заказа евро</p>
	<p><b>По выбору</b></p>		
	<p><b>Анод с электропитанием</b></p> <ul style="list-style-type: none"> <li>■ Техническое обслуживание не требуется.</li> <li>■ Вместо имеющегося в комплекте поставки магниевого анода</li> </ul>	<p>7265008 318,—</p>	<p>№ заказа евро</p>
	<p><b>Термометр</b>                      Для монтажа в теплоизоляции или во фронтальной панели облицовки.</p>	<p>7595765 19,—</p>	<p>№ заказа евро</p>

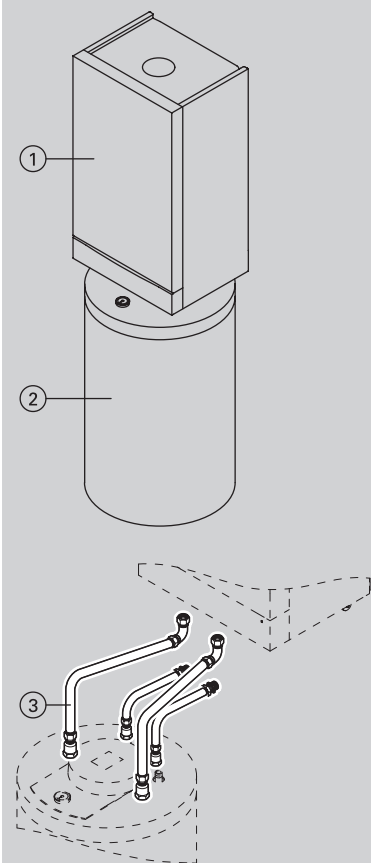
7.1



Принадлежности для газового одноконтурного водогрейного котла с приставным Vitocell 100-W (160, 200 или 300 литров, цвет белый) из стали, с внутренним эмаливым покрытием Ceraprotect

Схема системы			MG W
	<b>Блок предохранительных устройств по DIN 1988 (DN 15, R 3/4)</b> <ul style="list-style-type: none"> <li>■ Мембранный предохранительный клапан 10 бар (1 МПа)</li> <li>■ Запорный клапан</li> <li>■ Обратный клапан и контрольный штуцер</li> <li>■ Манометр</li> </ul>	7219722 <b>163,—</b>	№ заказа евро
	<b>Блок предохранительных устройств согласно DIN 1988 (DN 20, R 1)</b> <ul style="list-style-type: none"> <li>■ Мембранный предохранительный клапан 10 бар (1 МПа)</li> <li>■ Запорный клапан</li> <li>■ Обратный клапан и контрольный штуцер</li> <li>■ Штуцер для подключения манометра</li> </ul>	7180662 <b>163,—</b>	№ заказа евро
	<b>Комплект приемной воронки</b> <ul style="list-style-type: none"> <li>■ Приемная воронка с сифоном</li> </ul>	7459591 <b>31,—</b>	№ заказа евро
	<b>Приспособление для переноски</b> Для облегчения подачи всех вертикальных емкостных водонагревателей на место установки <ul style="list-style-type: none"> <li>■ С теплоизоляцией из жесткого пенополиуретана</li> <li>■ Объемом до 300 литров</li> </ul>	7262751 <b>106,—</b>	№ заказа евро MG N

